

Deckenbekleidungen aus Aluminium

Lineare Paneeldecken

2017



- Demontierbar
- Brandschutz bis F60
- Aktivierbar als Kühl-/Heizdecke
- Reinraumtauglich bis ISO 3
- Aussenbereich & Nassraum
- Beschichtet in RAL & NCS
- Vandalen oder Grafitischer
- Akustisch hoch wirksam



**SCHULER
MODUL AG**

www.schuler-modul.com

Schuler Modul AG
Postfach
6460 Altdorf & 6430 Schwyz

Tel: 041 878 11 92
Fax: 041 878 12 21
mail: info@schuler-modul.ch

Deckenbekleidungen aus Aluminium

Lineare Paneeldecken

2017

Mit unseren unseren Paneeldecken liegen Sie genau richtig! Egal ob Sie einen Shop, eine Arztpraxis oder eine Büro ausstatten möchten - dank der Wandelbarkeit und unseren über 30 Jahren Erfahrung können wir Ihnen für jeden Bedarf die richtige Metaldecke anbieten. Natürlich können Sie auch mit Oberflächen oder Farben spielen, es ist fast alles möglich.

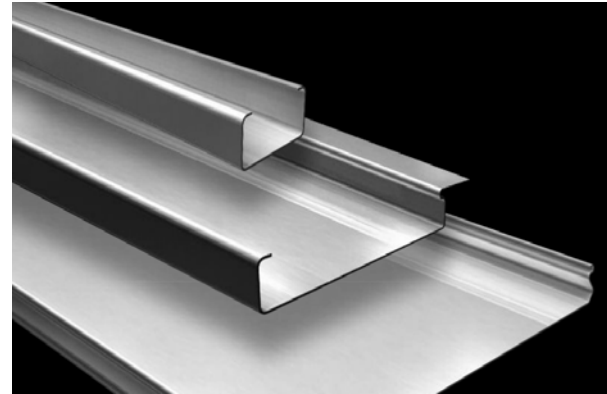

Die Standard`s sind nach Schweizer und EU Norm jederzeit ab unserem Lager erhältlich - alles andere können wir Ihnen in kurzer Zeit beschaffen.



Selbstverständlich beraten wir Sie gerne und unterstützen Sie von der Bemusterung über die Planung bis zur Übergabe der Decke. Dank viel Erfahrung und eigener Konstruktionsabteilung können wir auch aussergewöhnliche Wünsche wirtschaftlich und rasch umsetzen.



Melden Sie sich noch heute - wir freuen uns über Ihre Herausforderung.

Weiterführende Informationen finden Sie wie immer unter: www.schuler-modul.ch



- Erdbebensichere Ausführung
- Lamellen bis 6m Länge
- Entrauchung möglich
- Standardmasse ab Lager
- Schweizer Produkt
- Nach TAIM Norm hergestellt
- Vandalen oder Grafitisicher
- Sehr gute akustische Werte

 **SCHULER
MODUL AG**

www.schuler-modul.com

Deckenbekleidungen aus Aluminium

Lineare Paneeldecken

2017

Mit unseren Standardperforationen liegen Sie nie falsch, in verschiedenen Lagerfarben sind diese bei uns oder ab Lager Holland sehr schnell verfügbar.

Gute akustische Wirkung bei zurückhaltender Optik.

Natürlich können diese auch mit zusätzlicher Dämmung noch akustisch verbessert werden. Fragen Sie uns - wir beraten Sie gerne.

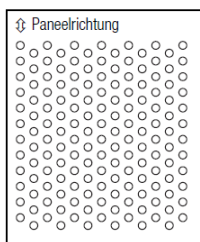

∅ 1 mm
⇄ 2 ⇄ 3,46
Freier Querschn. 23%

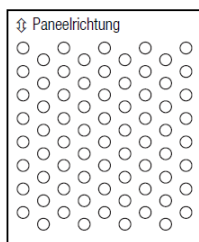

∅ 1,5 mm
⇄ 3 ⇄ 5,2
Freier Querschn. 23%

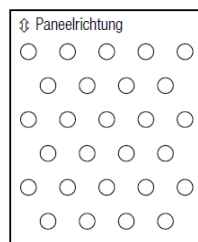

∅ 2 mm
⇄ 8,66 ⇄ 5
Freier Querschn. 16%

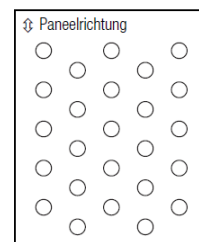

∅ 2* mm
⇄ 5 ⇄ 8,66
Freier Querschn. 16%

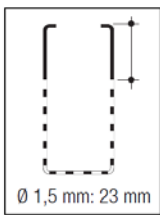

∅ 1,5 mm: 23 mm

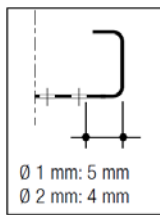

∅ 1 mm: 5 mm
∅ 2 mm: 4 mm

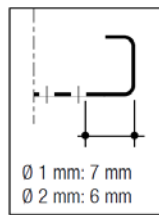

∅ 1 mm: 7 mm
∅ 2 mm: 6 mm

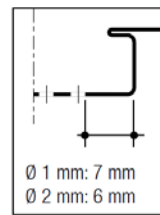

84C

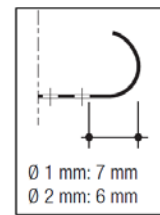

84R

mm	30BD	75C	80B	84B	84C	84R	130B	150C	180B	225C	BXD
∅ 1	•	•	•	•	•	•					
∅ 1,5										•	•
∅ 2	•		•	•	•	•	•	•	•		
∅ 2*										•	

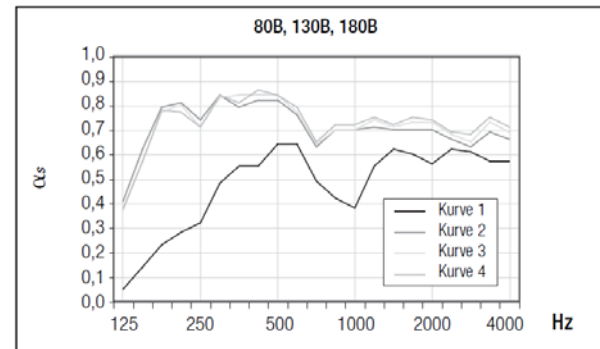

SCHALLABSORPTIONSDATEN

80B, 130B, 180B

- Kurve 1*
80B-Paneele, perforiert mit ∅ 1 mm Löchern, Modul 100 mm, offene Fugen. Die gesamte perforierte Fläche der Paneele ist an der Rückseite mit schwarzem Vlies beklebt. Hohlraumtiefe 200 mm.

- Kurve 2**
80B-Paneele, perforiert mit ∅ 2 mm Löchern, Modul 100 mm, geschlossene Fugen. Die gesamte perforierte Fläche der Paneele ist an der Rückseite mit schwarzem Vlies beklebt. Hohlraumtiefe 200 mm.

- Kurve 3**
130B-Paneele, perforiert mit ∅ 2 mm Löchern, Modul 130 mm, geschlossene Fugen. Die gesamte perforierte Fläche der Paneele ist an der Rückseite mit schwarzem Vlies beklebt. Hohlraumtiefe 200 mm.

- Kurve 4**
180B-Paneele, perforiert mit ∅ 2 mm Löchern, Module 180 mm, geschlossene Fugen. Die gesamte perforierte Fläche der Paneele ist an der Rückseite mit schwarzem Vlies beklebt. Hohlraumtiefe 200 mm.

- Unperforiert für glatte Optik
- Auch Wunschperforation möglich
- Aktivierbar als Kühl-/Heizdecke
- Akustikflies standartmässig
- Zusätzliche Dämmung möglich
- mit lochfreiem Randbereich
- Langlebig dank Aluminium
- auch verspiegelt möglich



www.schuler-modul.com

Deckenbekleidungen aus Aluminium

Lineare Paneeldecken

2017

Multipaneel 34/84/134/184

Rundpaneel 84 R

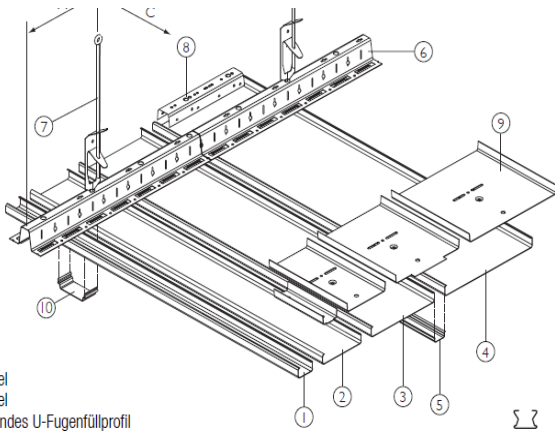

- 1 = 34B Paneel
- 2 = 84B Paneel
- 3 = 134B Paneel
- 4 = 184B Paneel
- 5 = Zurückliegendes U-Fugenfüllprofil
- 6 = Multi-Paneel-Tragschiene
- 7 = Abhänger
- 8 = Tragschienenverbinder
- 9 = Paneelverbinder
- 10 = Sicherungsclip

U-Fuge

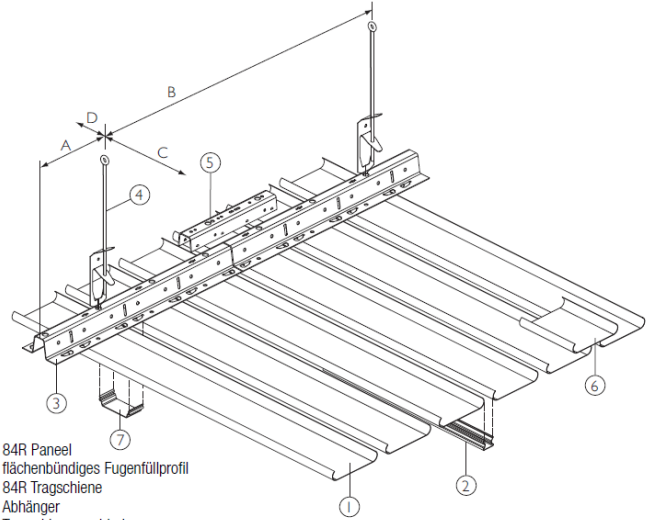
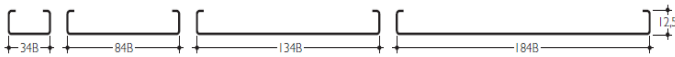

- 1 = 84R Paneel
- 2 = flächenbündiges Fugenfüllprofil
- 3 = 84R Tragschiene
- 4 = Abhänger
- 5 = Tragschienenverbinder
- 6 = Paneelverbinder
- 7 = Sicherungsclip

U-Fuge

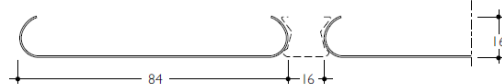
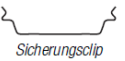

Paneelen mit geschlossener Fuge

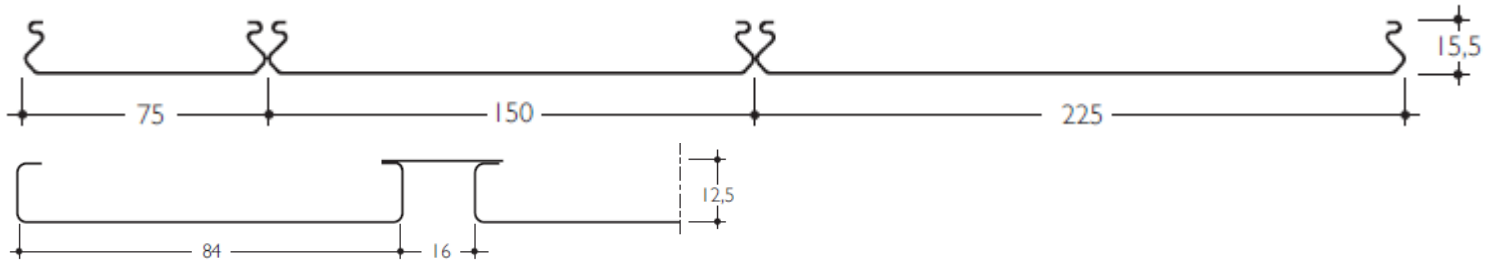

Weitere Paneeltypen und Ausführung finden sie unter www.schuler-modul.com

- Lamellen einzeln demontierbar
- Kombinierbar mit Bandrastern
- Alle Einbauten möglich
- Spezialoberflächen möglich
- auch eloxiert erhältlich
- Spezialformate nach Wunsch
- auch mit Holzfurnierung
- auch gebogen erhältlich



**SCHULER
MODUL AG**

www.schuler-modul.com

Deckenbekleidungen aus Aluminium

Lineare Paneeldecken

2017



Weitere Bilder, Details und aktuelle Referenzen finden Sie jederzeit unter:

www.schuler-modul.com

Oder rufen Sie uns einfach für eine unverbindliche Beratung an:

Telefon: +41 41 878 11 92



 **SCHULER
MODUL AG**

www.schuler-modul.com